

18

SEKTION A31
1:50 (K38, K40-K43)
(K32-K35)

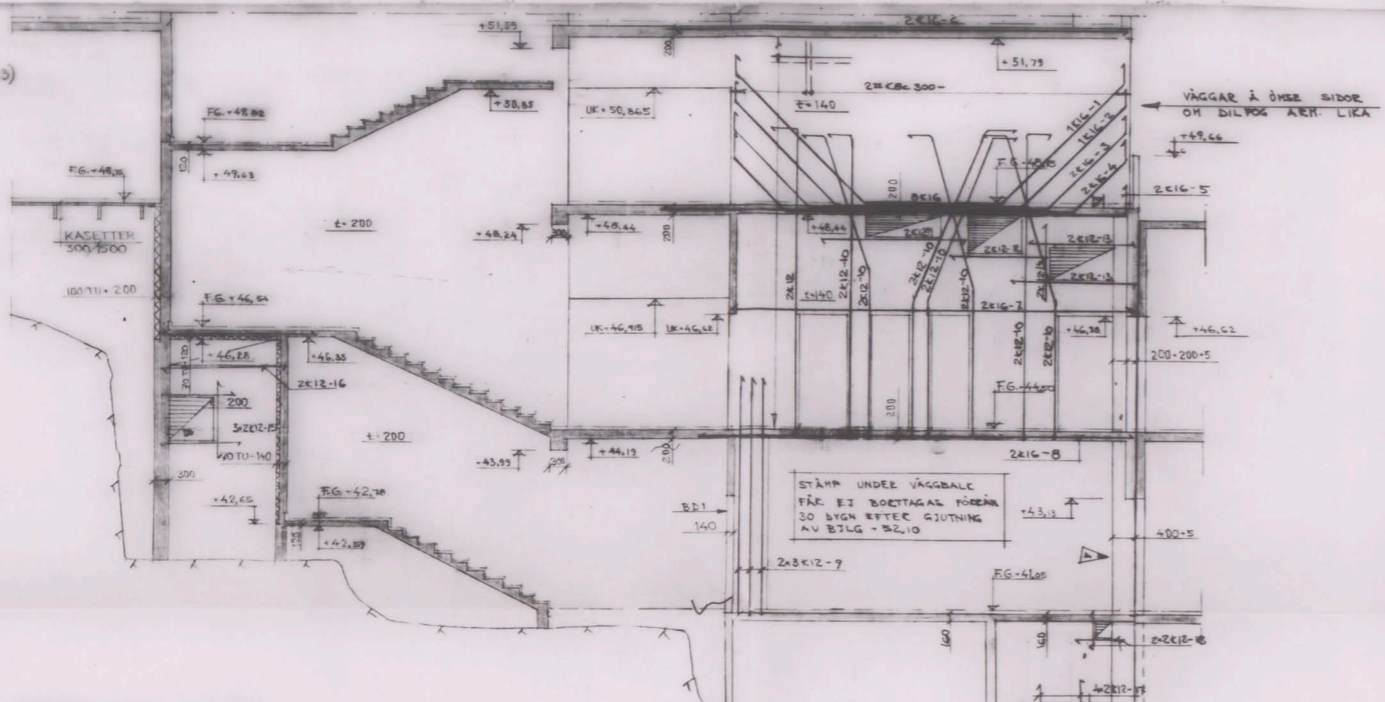

SEKTION C31
1:50 (K38, K40-K42, K32-K35)

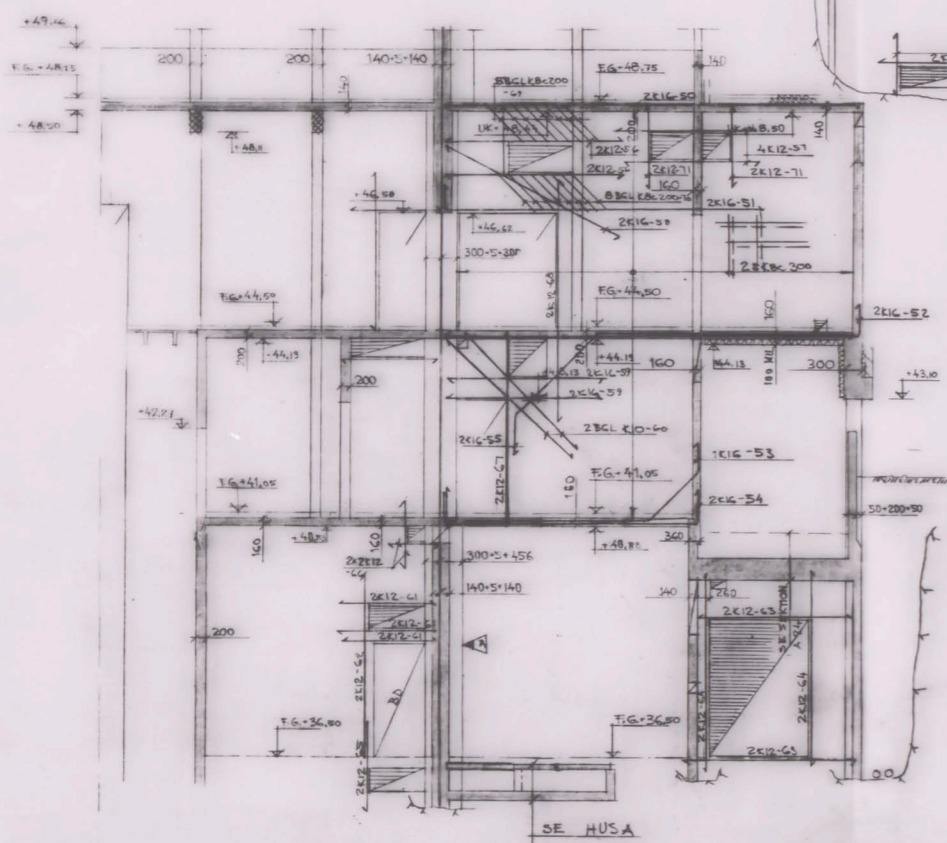

F31 VB 501 G
1:50 (K43-K44)
(K35-K36)

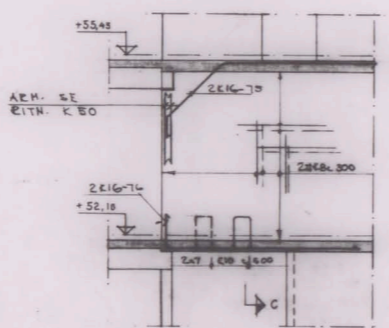

M31 VB 401 G
1:50 (K42-K43, K35-K34)

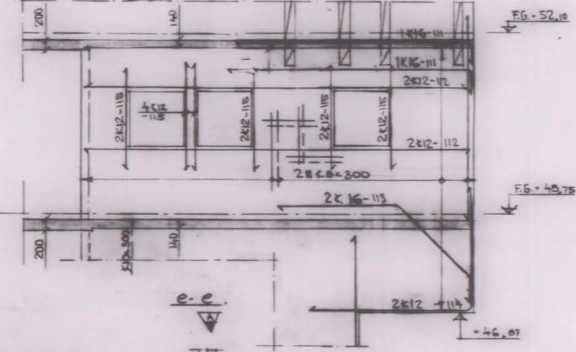

SEKTION D31
1:50 (K30, K40-K42, K32-K34)

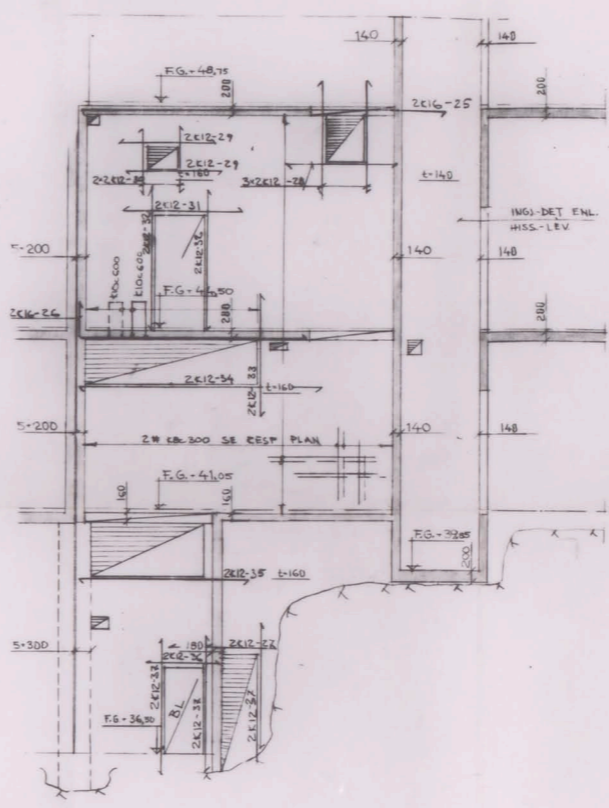

C-C



G31 VB 301 G
1:50 (K41, K42, K)

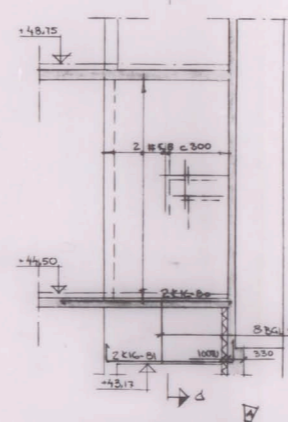

N31 VB 304 G
1:50 (K41-K42, K34-K33)

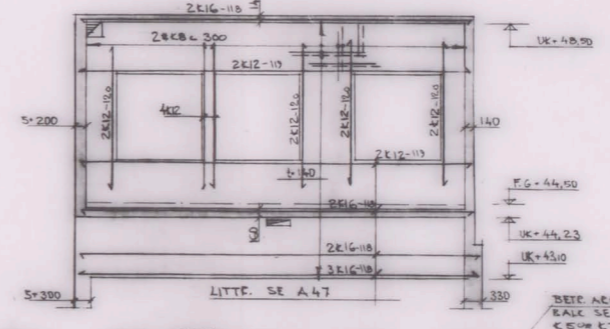

SEKTION P31
1:50 (K42, K34)

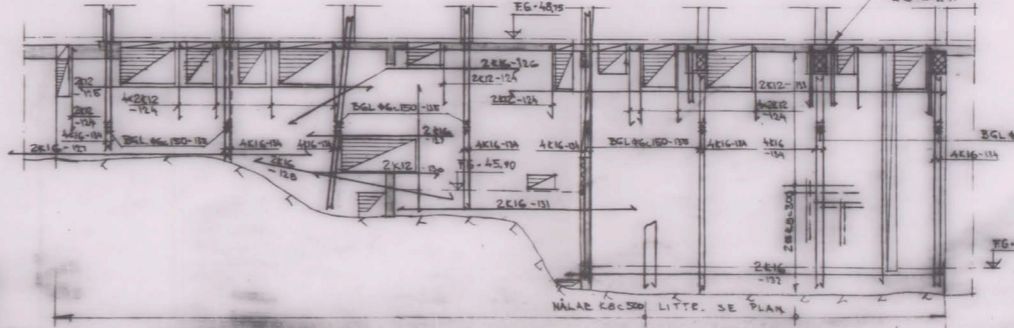

D31 VB 002 G
1:50 (K44-K45)
(K36-K37)

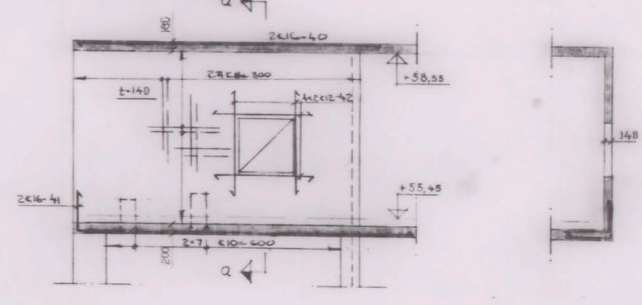

F31 VB 003 G
1:50 (K44-K45)
(K36-K37)

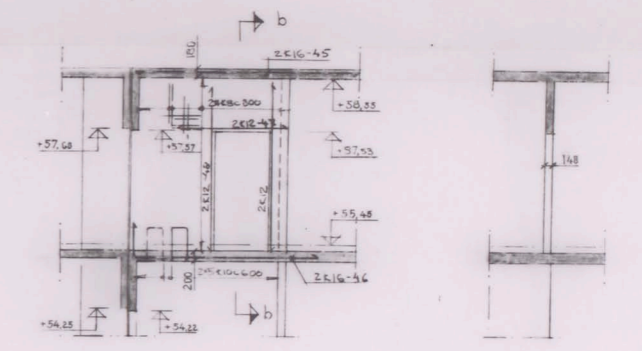

d-d



H31 VB 201 I
1:50 (K43-K4)
(K32-K35)

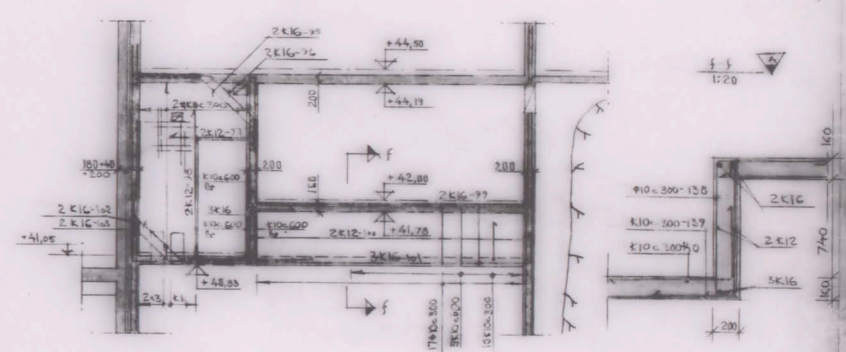

J31 VB 202 I
1:50 (K40-K41, K32-K33)

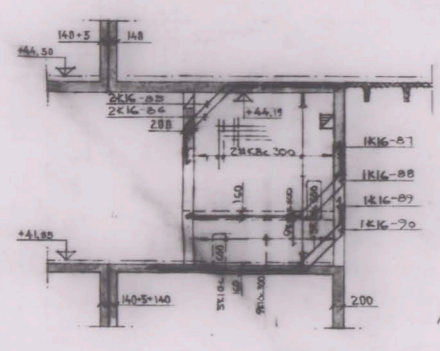

L31 VB 502 G
1:50 (K35, K36, K43, K44)

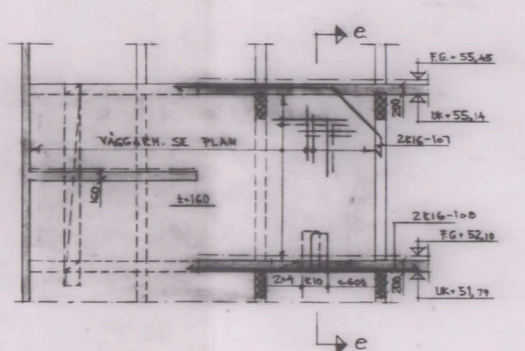

STADSBYGGNADSKOMMITTÉN
Dir. IV 183/64
8 MRS 1966

ANM.
ALLM. FÖRESKRIFTER SE RITH KO.
ARM. SOM EJ ÄR LIT. PÅ SEKTIONER
SE RESP. PLANRITNING
TILLHÖRANDE ARM. SPEC. 31/1-

BREDÅNGSSKOLAN KV. CONCORDIA BREDÅNGS CENTRUM, STOCKHOLM		2:11 64 A B	HUS G VÄGGELATIONER ARMERINGSRITNING	ARM
A. J. RITNING OCH S. STYRSTAVEN ARK. SAR	22 04 04			
B. RITNING OCH S. STYRSTAVEN ARK. SAR	22 04 04			
C. RITNING OCH S. STYRSTAVEN ARK. SAR	22 04 04			
D. RITNING OCH S. STYRSTAVEN ARK. SAR	22 04 04			
E. RITNING OCH S. STYRSTAVEN ARK. SAR	22 04 04			
F. RITNING OCH S. STYRSTAVEN ARK. SAR	22 04 04			
G. RITNING OCH S. STYRSTAVEN ARK. SAR	22 04 04			
H. RITNING OCH S. STYRSTAVEN ARK. SAR	22 04 04			
I. RITNING OCH S. STYRSTAVEN ARK. SAR	22 04 04			
J. RITNING OCH S. STYRSTAVEN ARK. SAR	22 04 04			
K. RITNING OCH S. STYRSTAVEN ARK. SAR	22 04 04			
L. RITNING OCH S. STYRSTAVEN ARK. SAR	22 04 04			
M. RITNING OCH S. STYRSTAVEN ARK. SAR	22 04 04			
N. RITNING OCH S. STYRSTAVEN ARK. SAR	22 04 04			
O. RITNING OCH S. STYRSTAVEN ARK. SAR	22 04 04			
P. RITNING OCH S. STYRSTAVEN ARK. SAR	22 04 04			
Q. RITNING OCH S. STYRSTAVEN ARK. SAR	22 04 04			
R. RITNING OCH S. STYRSTAVEN ARK. SAR	22 04 04			
S. RITNING OCH S. STYRSTAVEN ARK. SAR	22 04 04			
T. RITNING OCH S. STYRSTAVEN ARK. SAR	22 04 04			
U. RITNING OCH S. STYRSTAVEN ARK. SAR	22 04 04			
V. RITNING OCH S. STYRSTAVEN ARK. SAR	22 04 04			
W. RITNING OCH S. STYRSTAVEN ARK. SAR	22 04 04			
X. RITNING OCH S. STYRSTAVEN ARK. SAR	22 04 04			
Y. RITNING OCH S. STYRSTAVEN ARK. SAR	22 04 04			
Z. RITNING OCH S. STYRSTAVEN ARK. SAR	22 04 04			

DÄLIG FÖRLAGA

578

48201

Sten...